

ULTRA DŹWIĘKOWY A ROMA DYFUZOR B UTTERFLY DREAM



Instrukcja obsługi

Opis produktu

Dyfuzor zapachowy łączy elementy tradycyjnej kultury orientalnej z najnowszą wiedzą i technologiami współczesnej nauki. Wykorzystując technologię ultradźwiękową, rozkłada wodę i olejki eteryczne na delikatną mgiełkę mikrocząsteczek, która uwalnia się do powietrza wraz z aktywnymi składnikami i anionami. Technologia ta nie podgrzewa olejków eterycznych, dzięki czemu zachowują one swoje pełne właściwości terapeutyczne. Dyfuzor w naturalny sposób perfumuje i nawilża otoczenie, sprzyja relaksowi, dobremu snu, koncentracji i ogólnemu samopoczuciu, a jednocześnie pomaga neutralizować niepożądane zapachy w pomieszczeniach. Produkt wykonany jest z tworzywa sztucznego przeznaczonego do recyklingu, dopuszczonego

do kontaktu z żywnością.

Specyfikacja

Produkt: dyfuzor do aromaterapii

Wymiary: \varnothing 140 mm \times 215 mm

Materiał: ceramika, plastik

Waga: 745 g

Wejście: 100–240 V

Wyjście: DC 24 V

Moc: 12 W

Frekwencja: 50 Hz

Częstotliwość vibracji: 1.7 MHz

Hałas: 20 ~ 40 dB

Zasięg: do 40 m²

Pojemność wody: maks. 200 ml

Światło LED: 7 zmieniających się kolorów, wybór konkretnego koloru, możliwość wyłączenia oświetlenia

Materiał: ceramika, plastik

Kolor: biały/imitacja bambusa

Czas pracy: do 4 h

Akcesoria: zasilacz sieciowy, instrukcja

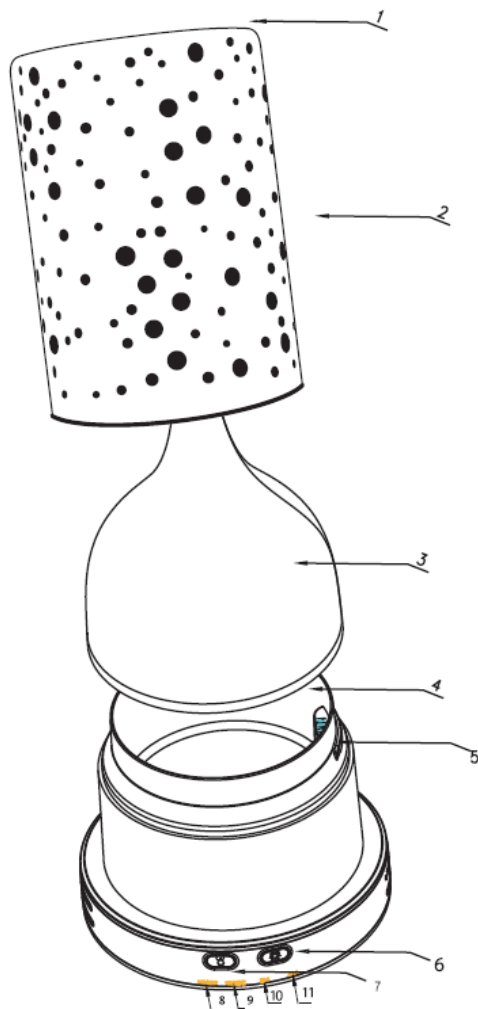

1. Otwór na mgiełkę
2. Pokrywa A
3. Pokrywa B
4. Zbiornik na wodę
5. Wylot powietrza
6. Przycisk światła
7. Przycisk mgły
8. Wskaźnik LED – mgła ciągła/średnia
9. Wskaźnik LED – mgła interwałowa
10. Wskaźnik LED – mgła 2-godzinna
11. Wskaźnik LED – mgła 4-godzinna



Ostrzeżenie

Przed użyciem tego urządzenia należy dokładnie zapoznać się z poniższymi instrukcjami bezpieczeństwa. Poniższe środki ostrożności mają na celu zapobieganie obrażeniom ciała użytkownika i innych osób oraz zapobieganie uszkodzeniom produktu.



Instrukcje bezpieczeństwa

NIEBEZPIECZEŃSTWO PORAŻENIA PRĄDEM ELEKTRYCZNYM

- Urządzenie należy podłączać wyłącznie do gniazdka sieciowego zainstalowanego zgodnie z przepisami, o napięciu odpowiadającym napięciu znamionowemu podanemu na tabliczce znamionowej. .
- U rząduenia w żadnym wypadku nie wolno zanurzać w cieczy.
- Nie wystawiać urządzenia na działanie wilgoci ani nie używać go na zewnątrz. Jeśli mimo to do urządzenia dostanie się płyn, należy natychmiast wyciągnąć wtyczkę urządzenia z gniazdka sieciowego i zlecić naprawę urządzenia wykwalifikowanemu personelowi.
- W przypadku usterek eksploatacyjnych i przed czyszczeniem urządzenia należy wyciągnąć wtyczkę z gniazdka sieciowego.
- Wyciągając wtyczkę z gniazdka, nie ciągnąć za kabel.
- Nie owijać kabla zasilającego wokół urządzenia i chronić go przed uszkodzeniem.
- Jeśli kabel zasilający tego urządzenia ulegnie uszkodzeniu, musi zostać wymieniony przez producenta, jego serwis klienta lub wykwalifikowaną osobę, aby zapobiec zagrożeniom. .
- Nie zginać ani nie ścisnąć kabla zasilającego i układać go tak, aby nikt nie mógł na niego nadepnąć ani się o niego potknąć.
- N igdy nie dotykać urządzenia, kabla zasilającego ani wtyczki mokrymi rękami.
- Natychmiast po użyciu odłączyć urządzenie od sieci elektrycznej . Tylko wtedy, gdy wtyczka sieciowa jest wyciągnięta z gniazdka, urządzenie jest całkowicie odłączone od prądu.
- Nie wolno naprawiać obudowy urządzenia. W takim przypadku bezpieczeństwo nie jest gwarantowane, a gwarancja wygasa. U rząduenie wadliwe należy naprawiać wyłącznie przez autoryzowany personel specjalistyczny.
- Upewnić się, że kabel zasilający nie jest mokry ani wilgotny podczas pracy.



Nigdy nie używać urządzenia w pobliżu wody, zwłaszcza w pobliżu umywalek, wanien i podobnych pojemników. Bliskość wody stanowi zagrożenie, nawet gdy urządzenie jest wyłączone.



OSTRZEŻENIE! Niezastosowanie się do tej instrukcji bezpieczeństwa spowoduje wypadek. W rezultacie może dojść do drobnych lub poważnych obrażeń ciała.

Producent nie ponosi odpowiedzialności za szkody spowodowane niewłaściwym użytkowaniem produktu.

- Urządzenie nie jest przeznaczone do użytku przez osoby (w tym dzieci) o ograniczonych zdolnościach fizycznych, sensorycznych lub umysłowych, a także osoby nieposiadające doświadczenia i wiedzy, chyba że są one pod stałym nadzorem lub zostały poinstruowane w zakresie użytkowania urządzenia przez osobę odpowiedzialną za ich bezpieczeństwo.
- Używać w środowisku o temperaturze od 10 °C do 30 °C.
- Urządzenie może być używane wyłącznie z dostarczonym zasilaczem.
- Nie demontować, nie modyfikować, nie podgrzewać urządzenia. Nie przecinać, nie

uszkadzać, nie modyfikować ani nie obciążać kabla zasilającego. Może to spowodować porażenie prądem elektrycznym lub pożar.

- Używać wyłącznie **czystej, zimnej wody** (butelkowanej lub z kranu).
- Nigdy **nie przekraczać maksymalnego poziomu wody** . Zawsze wlewaj wodę przed dodaniem olejków eterycznych. Do uzupełniania użyj miarki lub innego pojemnika – nie napełniaj zbiornika bezpośrednio z kranu.
- Do zbiornika wlewać wyłącznie **wodę z olejkiem eterycznym** . Wszelkie inne płyny mogą trwale uszkodzić urządzenie lub być szkodliwe po wdychaniu.
- Jeśli z urządzenia wydobywa się dym, dziwny zapach lub wystąpi jakakolwiek nietypowa sytuacja, natychmiast przestań go używać.
- Nie dotykać żadnych części urządzenia mokrymi rękami.
- Nie dopuszczać do rozpylania mgły bezpośrednio na meble, ubrania lub ściany.
- Olejek eteryczny może powodować przebarwienia. **Zalecamy używanie wyłącznie olejków eterycznych firmy B EWIT** . W przypadku przypadkowego rozlania użyj czystej szmatki. **Wewnętrzne użycie olejków eterycznych ch olej ów jest zabronione!**
- Jeśli urządzenie nie jest używane, odłącz je od zasilania.
- Nie zakrywaj urządzenia podczas pracy.

Instrukcja użycia

Przycisk

MID/CONT (średnia/ciągła mgiełka) 10 s / 2 godz. / 4 godz.

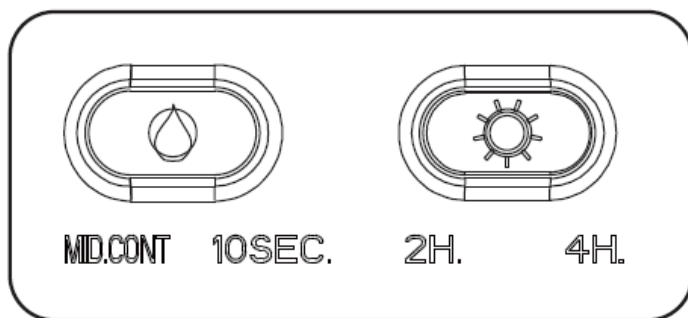

Przypomnienie:

Po naciśnięciu przycisku MIST/TIME (MGIEŁKA/CZAS) i aktywowaniu trybu gęstej mgiełki, można przytrzymać przycisk MIST/TIME przez 10 sekund. Lampka kontrolna MID/CONT (średnia/ciągła mgiełka) zaświeci się, a urządzenie przejdzie w tryb delikatnej mgiełki.

Sterowanie mgiełką

Wielokrotne naciśnięcie przycisku MIST (MGIEŁKA) zmienia intensywność i tryby rozpylania: Ciągła mgiełka → Mgiełka interwałowa (10 s włączona /10 s wyłączona) → Timer 2 godziny → Timer 4 godziny → Wyłączenie mgiełki

Sterowanie światłem LED

Wielokrotne naciśnięcie przycisku LIGHT zmienia intensywność światła LED w następującej kolejności:

100 % → 50 % → oryginalny efekt → stała intensywność → wyłączone

1. Zdejmij pokrywę

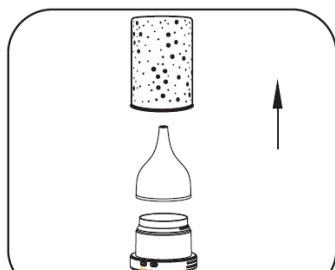

2. Napełnij zbiornik wodą

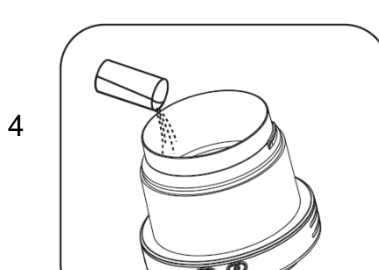

Ostrzeżenie: Zawsze odłączaj urządzenie od prądu podczas napełniania.

3. Załóż pokrywę.

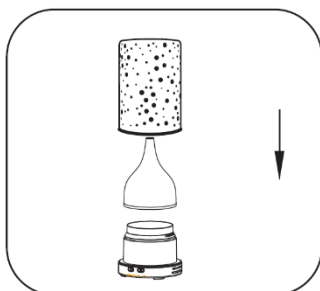

4. Podłącz zasilanie.

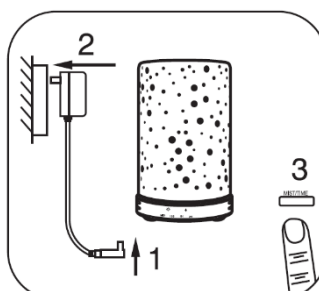

Podczas pracy dyfuzora em nie przesuwaj ani go nie przechylaj.



Dodawanie olejku eterycznego olej e

1. Naciśnij OFF i zdejmij pokrywę.
2. Dodaj swój ulubiony olejek eteryczny do zbiornika.
3. Załóż pokrywę, podłącz zasilanie. Pomieszczenie wypełni się zapachem.

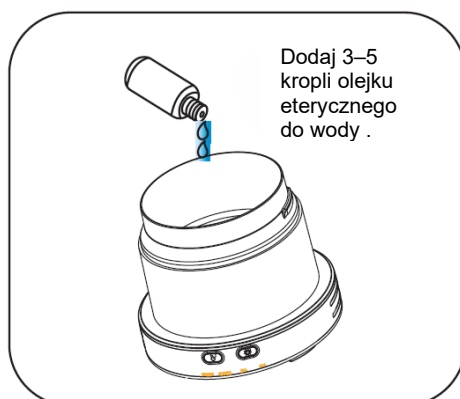

Ostrzeżenie

Mikroorganizmy, które mogą znajdować się w wodzie lub w środowisku, w którym urządzenie jest używane lub przechowywane, mogą namnażać się w zbiorniku, a następnie być rozpraszane w

powietrzu. Jeśli woda nie jest regularnie wymieniana, a zbiornik nie jest prawidłowo czyszczony co 3 dni, może to stanowić poważne zagrożenie dla zdrowia.

Opróżnij zbiornik i napełnij go świeżą wodą co trzy dni.

Przed napełnieniem wyczyść go czystą wodą z kranu.

Usuń wszelkie osady wapnia, osady lub nalot, które mogły powstać na ściankach zbiornika lub w jego wnętrzu. Dokładnie osusz wszystkie powierzchnie.

Konserwacja

1. Naciśnij przycisk OFF i odłącz urządzenie od zasilania.
2. Zdejmij pokrywę.
3. Wylej wodę.
4. Wyczyść urządzenie

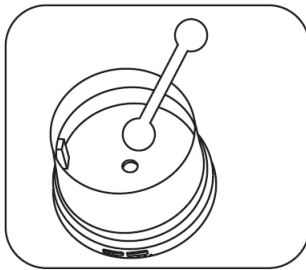
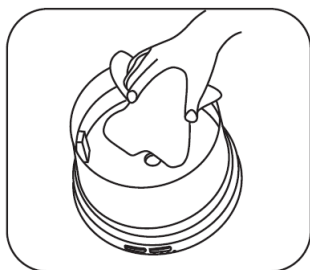

Ostrzeżenie: Nie wylewaj wody przez otwór wylotowy powietrza.

Ostrzeżenie: Zawsze odłączaj urządzenie od gniazdka przed czyszczeniem.

1. Do czyszczenia jednostki rozpylającej użyj wacika.
2. Do czyszczenia zewnętrznych części urządzenia użyj miękkiej ściereczki.
3. Zalecamy czyszczenie urządzenia co 3 dni.

Należy pamiętać, że wysoka wilgotność może sprzyjać rozwojowi mikroorganizmów w otoczeniu.

Nie pozostawiaj wody w zbiorniku, jeśli urządzenie nie jest używane.

Przed schowaniem urządzenia zawsze opróżnij je i wyczyść. Przed kolejnym **użyciem nawilżacza wyczyść go ponownie.**



Utylizacja po zakończeniu okresu użytkowania

Tego produktu nie wolno wyrzucać jako zwykłych odpadów komunalnych. Po zakończeniu okresu użytkowania należy go oddać do punktu zbiórki lub miejsca przeznaczonego do recyklingu urządzeń elektrycznych i elektronicznych urządzeń, zgodnie z obowiązującymi przepisami. Prawidłowa utylizacja pomaga chronić środowisko i zdrowie ludzi.

Opakowania produktu (papier, plastik) utylizować zgodnie z miejscowymi przepisami dotyczącymi segregacji odpadów.

Rozwiązanie problemów

Problem	Możliwa przyczyna	Rozwiązanie
Dyfuzor się nie włącza	Nie jest podłączony do zasilania / wadliwy adapter	Sprawdź podłączenie adaptera, ewentualnie wypróbuj inne gniazdko
Nie wydobywa się mgła	Brak wody / przekroczony maks. poziom / pokrywa nie jest prawidłowo założona	Uzupełnij wodę, załóż pokrywę prawidłowo
Słaba mgła	Zanieczyszczona ultradźwiękowa płytką / twarda woda	Wyczyść płytkę miękką ściereczką, użyj czystej wody
Urządzenie wydaje nietypowy dźwięk	Brak wody / nierówna powierzchnia	Uzupełnij wodę, umieść na równej powierzchni
Światło nie świeci	Dioda LED jest wyłączona	Naciśnij przycisk LIGHT
Nieprzyjemny zapach	Zbiornik nie jest wyczyszczony	Wyczyść zbiornik miękką ściereczką
Woda wycieka ze zbiornika	Pokrywa nie jest prawidłowo założona / urządzenie jest przechylone	Założ pokrywę prawidłowo, postaw na równej powierzchni

Gwarancja

Ten produkt został rygorystycznie przetestowany przed opuszczeniem producenta. W okresie ustawowej gwarancji od daty zakupu klient może ubiegać się o bezpłatną naprawę lub wymianę z powodu usterek powstałych w wyniku normalnego użytkowania. W razie potrzeby prosimy o kontakt ze sprzedawcą produktu.

Na usterki powstałe w wyniku wypadków, niewłaściwego użytkowania lub konserwacji nie rozciąga się gwarancja nie obejmuje.



BEWIT Natural Medicine,

s.r.o. Michalská 2030,
710 00 Ostrava
Tel.: (+420) 731 739 539
Email: info@bewit.cz