

## DIFUZOR DE AROMĂ DIN STICLĂ 3D BALL LUX



### Manual de utilizare

#### Descrierea produsului

**Difuzorul -de aromă** combină elemente ale culturii orientale tradiționale cu cele mai recente descoperiri și tehnologii ale științei moderne. Folosind tehnologia ultrasonică, descompune apa și uleiurile esențiale într-o ceață fină de microparticule, care este eliberată în aer împreună cu ingredientele active și ionii negativi. Această tehnologie nu încălzește uleiurile esențiale și, prin urmare, le păstrează efectele terapeutice complete. Difuzorul parfumează și umidifică în mod natural mediul, susține relaxarea, un somn de calitate, concentrarea și bunăstarea generală, ajutând în același timp la neutralizarea mirosurilor neplăcute din interior.

## Specificații

Produs: Difuzor de aromă din sticlă 3D BALL LUX

Dimensiuni:  $\varnothing$  90 × 180 mm

Temporizator: ON / 15 s (ceață intermitentă) / 1 h / 3 h

Iluminare: 7 culori LED

Ieșire : DC 24 V

Greutate: 790 g

Suprafață de acoperire: până la 30 m<sup>2</sup>

Volumul rezervorului: 160 ml

Material: corp din plastic (ABS + PP), capac din sticlă

Accesorii: Adaptor AC pentru rețeaua electrică, pahar gradat pentru apă, manual de utilizare

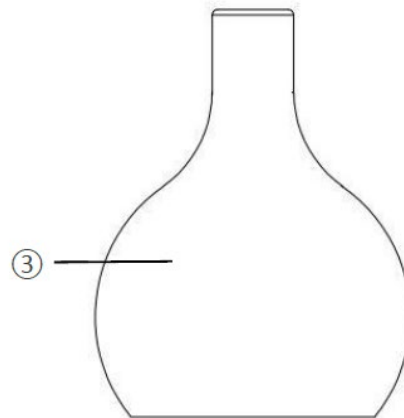
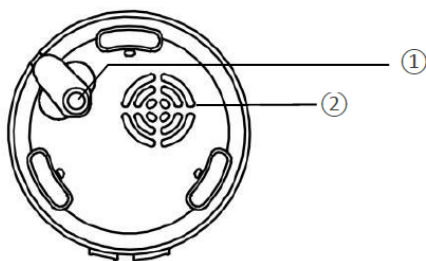

- ① Locația orificiului de alimentare DC
- ② Admisie aer
- ③ Capac de sticlă
- ④ Capac interior
- ⑤ Orificii de evacuare a aerului
- ⑥ Rezervor ca de apă
- ⑦ Buton funcțional / Indicator de stare

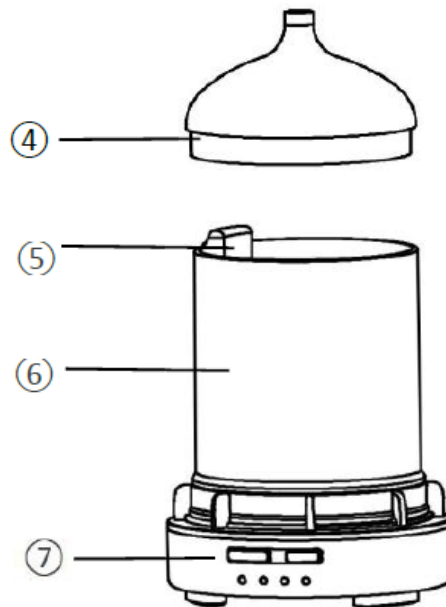

### Avertisment

Înainte de a utiliza acest aparat, citiți cu atenție următoarele instrucțiuni de siguranță. Măsurile de siguranță de mai jos sunt destinate să prevină rănirea dumneavoastră și a altor persoane sau să prevină deteriorarea produsului.

## Instrucțiuni de siguranță



### PERICOL DE ELECTROCUTARE

- Conectați aparatul numai la o priză de curent instalată în conformitate cu reglementările, cu o tensiune corespunzătoare tensiunii nominale indicate pe plăcuța de identificare.
  - Aparatul nu trebuie în niciun caz să fie scufundat în lichid. Nu expuneți aparatul la umiditate și nu-l utilizați în exterior. Dacă totuși pătrunde lichid în aparat, scoateți imediat ștecherul aparatului din priză și lăsați aparatul să fie reparat de personal calificat.
  - În cazul defecțiunilor de funcționare și înainte de curățarea aparatului, scoateți ștecherul din priză.
  - Dacă scoateți ștecherul din priză, nu trageți de cablu.
  - Nu înfășurați cablul de alimentare în jurul aparatului și protejați-l de deteriorare.
  - Dacă cablul de alimentare al acestui aparat este deteriorat, acesta trebuie înlocuit de producător, de serviciul său pentru clienți sau de o persoană calificată, pentru a preveni pericolele.
  - Nu îndoiiți și nu comprimați cablul de alimentare și așezați-l astfel încât nimeni să nu poată călca sau să se împiedice de el.
  - Nu atingeți niciodată aparatul, cablul de alimentare sau ștecherul cu mâinile umede.
  - Deconectați aparatul de la rețeaua electrică imediat după utilizare. Aparatul este complet deconectat de la curent numai dacă ștecherul este scos din priză. Nu trebuie să reparați carcasa aparatului. În acest caz, siguranța nu este garantată și garanția este anulată. Lăsați aparatul defect să fie reparat numai de personal specializat autorizat.
  - Asigurați-vă că, în timpul funcționării, cablul de alimentare nu este ud sau umed.
-  Nu utilizați niciodată aparatul în apropierea apei, în special în apropierea chiuvetelor, căzilor și a recipientelor similare. Proximitatea apei reprezintă un pericol, chiar și atunci când aparatul este oprit.



**ATENȚIE!** Dacă nu respectați această instrucțiune de siguranță, va avea loc un accident. În consecință, pot apărea leziuni minore sau grave.

Producătorul nu este responsabil -pentru daunele cauzate -de utilizarea incorectă a produsului.

- Acest aparat nu este destinat utilizării de către persoane (inclusiv copii) cu capacități fizice, senzoriale sau mentale reduse sau cu lipsă de experiență și cunoștințe, cu excepția cazului în care sunt supravegheate permanent sau au fost instruite cu privire la utilizarea aparatului de către o persoană responsabilă pentru siguranța lor.
- Nu utilizați acest produs la temperaturi mai mari de 50 °C sau mai mici de 10 °C.
- După instalarea și punerea în funcțiune a difuzorului, nu trebuie să-l manipulați astfel încât să se răstoarne sau să se încline. În caz contrar, uleiul se va vărsa și pompa de aer se va deteriora, ceea ce va duce la deteriorarea permanentă a produsului.
- Nu atingeți nicio parte a aparatului cu mâinile ude.
- Vă rugăm să opriți întrerupătorul principal când schimbați uleiul.

- Modificarea sau dezasamblarea acestui produs nu este permisă. În caz de încălcare, garanția este anulată și pot apărea daune.

## Instrucțiuni de utilizare

### Metoda de aplicare:

1. Scoateți capacul de sticlă și apoi capacul interior în direcția săgeții. La scoaterea rezervorului, o cantitate mică de apă din utilizarea anterioară poate rămâne în interior. Mențineți rezervorul în poziție verticală. Nu-l înclinați în poziție orizontală pentru a preveni pătrunderea apei reziduale în părțile interne ale aparatului și cauzarea unei defecțiuni.

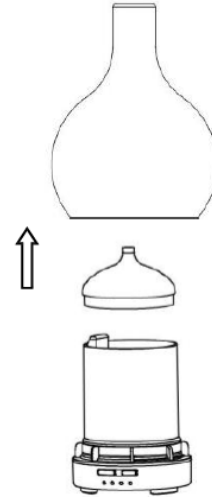

2. La umplerea rezervorului cu apă, nu depășiți limita maximă. Adăugați 2-3 picături de ulei esențial.

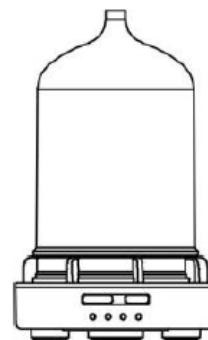

indicator nivel apă

**Măsuri pentru umplerea cu apă:**  
Adăugați o cantitate adecvată de apă conform marcajului nivelului de apă. Dacă volumul de apă depășește limita maximă, aparatul nu va elibera deloc ceață sau doar foarte puțină. Folosiți apă curată, ideal apă potabilă de la robinet.

3. Montați capacul decorativ și cel interior în direcția săgeții și asigurați-vă că sunt fixate.

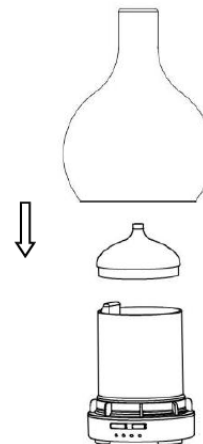

4. Introduceți fișa de ieșire a adaptorului de alimentare în orificiul de alimentare cu curent continuu și conectați sursa de alimentare. Apăsăți ușor butonul MIST pentru a selecta viteza dorită. Indicatorul luminos de viteză se va aprinde și produsul va intra în stare de funcționare. Asigurați-vă că produsul este așezat pe o suprafață plană în timpul utilizării.

**Notă:** Dacă temperatura sau calitatea apei este afectată de factori externi, cantitatea de apă pulverizată poate fi mai mică la începutul funcționării. Cu toate acestea, după câteva minute,

intensitatea pulverizării va reveni la normal și se va stabiliza.

### Funcția butonului



#### LIGHT (lu mină )

- Apăsați butonul o dată – pornirea iluminării RGB (schimbare automată a culorilor).
- Apăsați butonul de două ori – oprirea pe culoarea curentă.
- Apăsați butonul de trei ori – schimbarea culorii.
- Apăsați butonul de patru ori – următoarea schimbare de culoare.
- Apăsare repetată – comutarea culorilor în ciclu.
- Apăsare lungă a butonului – oprirea luminii.

#### M IST (ceață)

- Apăsați butonul o dată – pulverizare continuă (până la epuizarea apei).
- Apăsați butonul de două ori – pulverizare intermitentă (15 secunde pornit / 15 secunde oprit).
- Apăsați butonul de trei ori – setarea temporizatorului la 1 oră.
- Apăsați butonul de patru ori – setarea temporizatorului la 3 ore.
- Apăsați butonul de cinci ori – oprirea aparatului.
- Apăsare lungă butonului (2× bip) – ceață densă.
- Apăsați lung butonul (1 bip) – ceață fină.

#### Metoda de curățare

- Deconectați adaptorul -de alimentare -de -la priză -și -de -la aparat. Apoi scoateți capacul exterior -din sticlă -și capacul interior al rezerv-orului. capacul de sticlă -și capacul interior al rezerv-orului.
- Goliți apa rămasă din rezervor. Asigurați-vă că apa nu intră în orificiul de evacuare a aerului de pe partea inferioară a rezervorului.
- Umeziți o cârpă în apă caldă cu o cantitate mică de detergent neutru și stoarceți-o bine. Ștergeți cu grijă aparatul și capacul rezervorului.
- Curățați fundul rezervorului cu bețișoare de bumbac sau cu o cârpă moale. Nu atingeți placa cu ultrasunete de pe fundul rezervorului și nu apăsați pe ea pentru a evita deteriorarea. placa de pe fundul rezervorului și nu apăsați pe ea pentru a evita deteriorarea.

Placă cu ultrasunete

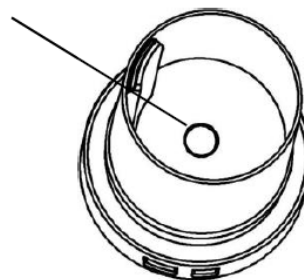

### **Măsuri de precauție la utilizare:**

- Curățați rezervorul de apă în mod regulat. Dacă fundul rezervorului sau placa ultrasonică este murdară, aparatul se poate defecta. Vă recomandăm curățarea după aproximativ fiecare 6 utilizări (aproximativ la fiecare 5 – 7 zile).
- Nu mutați și nu înclinați aparatul în timpul funcționării, pentru a preveni pătrunderea apei în părțile interne.
- La umplerea cu apă, deschideți întotdeauna capacul rezervorului interior. Nu turnați niciodată apă prin orificiul de ieșire a ceții.
- Pe capacul rezervorului, pe părțile interne ale aparatului sau pe capacul de sticlă s-ar putea forma picături de apă. Fiți extrem de precaut la deschiderea aparatului.
- Dacă nu utilizați aparatul, deconectați întotdeauna adaptorul de alimentare de la priză.
- Dacă aparatul nu este utilizat pentru o perioadă mai lungă de timp, uscați-l bine și depozitați-l într-un loc uscat.
- Utilizați numai uleiuri esențiale naturale obținute din plante. Nu utilizați parfumuri sau arome sintetice, deoarece acestea ar putea deteriora aparatul.
- Când umpleți rezervorul până la nivelul maxim, adăugați 2-3 picături de ulei esențial. Puteți ajusta cantitatea în funcție de volumul de apă și intensitatea dorită a aromei.
- Nu adăugați niciodată ulei esențial într-un rezervor gol sau într-un rezervor cu o cantitate foarte mică de apă, pentru a preveni deteriorarea aparatului.

### **Procedura de urgență în caz de vărsare accidentală de apă :**

- Dacă se varsă apă din cauza unei împingeri accidentale sau a înclinării aparatului, urmați pașii de mai jos pentru a preveni deteriorarea acestuia:
  - Deconectați imediat adaptorul de alimentare atât de la priză, cât și de la aparat.
  - Îndepărtați capacul de sticlă și capacul interior al rezervorului.
  - Goliți apa rămasă din rezervor.
  - Îndepărtați toată apa acumulată din părțile interne ale aparatului și uscați-l bine.
  - Înainte de o nouă utilizare, lăsați aparatul să se usuce cel puțin 48 de ore într-un loc uscat și bine ventilat.



### **Eliminarea la sfârșitul duratei de viață a aparatului**

Acest produs nu trebuie eliminat ca deșeu municipal obișnuit. La sfârșitul duratei sale de viață, predați-l la un centru de colectare sau la un loc desemnat pentru reciclarea echipamentelor electrice și electronice, în conformitate cu reglementările legale în vigoare. Eliminarea corectă ajută la protejarea mediului și a sănătății persoanelor. Ambalajele produsului (hârtie, plastic) se elimină în conformitate cu reglementările locale privind sortarea deșeurilor.

## Rezolvarea problemelor

<b>Problemă</b>	<b>Cauză posibilă</b>	<b>Soluție</b>
Difuzorul nu pornește	Nu este conectat la alimentare / adaptor defect	Verificați conexiunea adaptorului, eventual încercați o altă priză
Nu iese ceață	Lipsă de apă / nivel maxim depășit / capacul nu este așezat corect	Completați cu apă, așezați capacul corect
Ceață slabă	Placă ultrasonică murdară / apă dură	Curățați placa cu o cârpă moale, folosiți apă curată
Aparatul emite un sunet neobișnuit	Lipsă de apă / suprafață neuniformă	Completați cu apă, așezați pe o suprafață plană
Lumina nu funcționează	LED-ul este oprit	Apăsați butonul LIGHT
Miros neplăcut	Rezervorul nu este curățat	Curățați rezervorul cu o cârpă moale
Apa curge din rezervor	Capacul nu este așezat corect / aparatul este înclinat	Așezați capacul corect, puneți pe o suprafață orizontală

## Garanție

Acest produs a fost testat riguros înainte de a părăsi producătorul. Pe durata perioadei legale de garanție de la data achiziției, clientul poate solicita o reparație gratuită sau o înlocuire din cauza defecțiunilor apărute în urma utilizării normale. În caz de nevoie, contactați vânzătorul produsului.

Garanția nu acoperă defecțiunile rezultate din accidente, utilizare sau întreținere necorespunzătoare.



BEWIT Natural Medicine, s.r.o.  
Michalská 2030, 710 00 Ostrava  
Cehia republică /Czech Republic  
Tel.: +40 312 295 797  
Email: info@bewit.ro