

ÜVEG AROMA DIFFÚZOR 3D BALL LUX



Felhasználói kézikönyv

Termékleírás

Az aroma diffúzor ötvözi a hagyományos keleti kultúra elemeit a modern tudomány legújabb ismereteivel és technológiáival. Ultrahangos technológia segítségével a vizet és az illóolajokat finom mikrorészecske köddé bontja, amely aktív összetevőkkel és anionokkal együtt kerül a levegőbe. Ez a technológia nem melegíti az illóolajokat, így megőrzi azok teljes terápiás hatását. A diffúzor így természetesen illatosítja és párasítja a környezetet, elősegíti a relaxációt, a minőségi alvást, a koncentrációt és az általános jólétet, miközben segít semlegesíteni a kellemetlen szagokat a belső terekben.

Specifikációk

Termék: Üveg aroma diffúzor 3D BALL LUX

Méret: \varnothing 90 × 180 mm

Időzítő: BE / 15 mp (szakaszos párasítás) / 1 óra / 3 óra

Háttérvilágítás: 7 LED szín

Kimenet : DC 24 V

Súly: 790 g

Hatótávolság: 30 m²-ig

Tartály térfogata: 160 ml

Anyag: műanyag test (ABS + PP), üveg burkolat

Tartozékok: AC adapter a hálózathoz, mérőpohár, használati útmutató

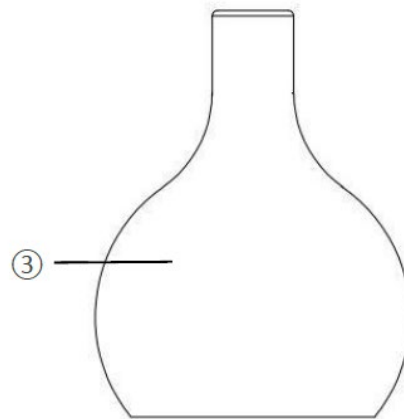
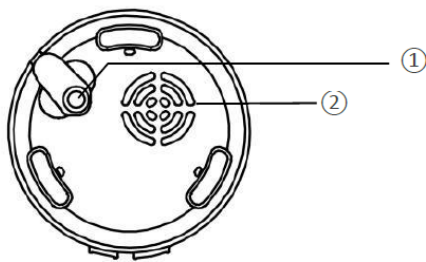

① DC tápcsatlakozó helye

② Levegőbemenet

③ Üveg burkolat

④ Belső burkolat

⑤ Levegőkivezetések

⑥ Tartály a vízhez

⑦ Funkciógomb / állapotjelző

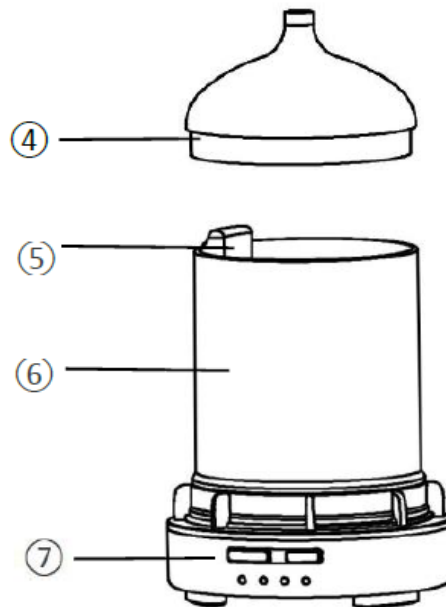

Figyelmeztetés

A készülék használata előtt figyelmesen olvassa el az alábbi biztonsági utasításokat. Az alábbi biztonsági intézkedések célja, hogy megelőzzék az Ön és mások sérülését, vagy megelőzzék a termék károsodását.

Biztonsági utasítások



ÁRAMÜTÉS VESZÉLYE

- A készüléket csak a típuscímkén feltüntetett névleges feszültségnek megfelelő, szabványoknak megfelelően telepített hálózati aljzatba csatlakoztassa.
- A készüléket semmilyen esetben sem szabad folyadékba meríteni. Ne tegye ki a készüléket nedvességnek, és ne használja a szabadban. Ha mégis folyadék kerül a készülékbe, azonnal húzza ki a készülék dugóját a hálózati aljzattól, és javíttassa meg a készüléket szakképzett személyzettel.
- Üzemzavarok esetén és a készülék tisztítása előtt húzza ki a dugót a hálózati aljzattól.
- Ha kihúzza a dugót a konnektorból, ne a kábelnél fogva húzza.
- Ne tekerje a hálózati csatlakozókábelt a készülék köré, és óvja a sérülésektől.
- Ha a készülék tápkábele megsérül, a veszélyek elkerülése érdekében a gyártónak, annak ügyfélszolgálatának vagy szakképzett személynek kell kicserélnie.
- Ne hajlítsa meg és ne nyomja össze a hálózati csatlakozókábelt, és úgy helyezze el, hogy senki ne léphessen rá vagy ne botolhasson meg benne.
- Soha ne érintse meg a készüléket, a hálózati kábelt vagy a dugót nedves kézzel.
- Használat után azonnal húzza ki a készüléket az elektromos hálózattól. A készülék csak akkor van teljesen áramtalanítva, ha a hálózati dugó ki van húzva a konnektorból. A készülék burkolatát nem javíthatja. Ebben az esetben a biztonság nem garantált, és a garancia érvényét veszti. A hibás készüléket csak felhatalmazott szakemberrel javíttassa meg.
- Ügyeljen arra, hogy működés közben a hálózati kábel ne legyen nedves vagy vizes.



- Soha ne használja a készüléket víz közelében, különösen ne mosdók, kádak és hasonló edények közelében. A víz közelsége veszélyt jelent, még akkor is, ha a készülék ki van kapcsolva.



FIGYELEM! Ha nem tartja be ezt a biztonsági utasítást, baleset következhet be. Ennek következtében kisebb vagy súlyos sérülés keletkezhet.

A gyártó nem vállal felelősséget a termék helytelen használatából eredő károkért.

- Ez a készülék nem alkalmas csökkent fizikai, érzékszervi vagy mentális képességekkel, illetve tapasztalat és tudás hiányával rendelkező személyek (beleértve a gyermekeket is) általi használatra, kivéve, ha folyamatos felügyelet alatt állnak, vagy ha a biztonságukért felelős személy utasításokat adott nekik a készülék használatára vonatkozóan.
- Ne használja ezt a terméket 50 °C feletti vagy 10 °C alatti hőmérsékleten.
- A diffúzor telepítése és üzembe helyezése után nem szabad úgy manipulálni vele, hogy felboruljon vagy megdőljön. Ellenkező esetben az olaj kifolyik, és a légszivattyú megsérül, ami a termék tartós károsodását okozza.
- Ne érintse meg a készülék egyetlen részét sem nedves kézzel.
- Olajcsere esetén kapcsolja ki a főkapcsolót.
- A termék módosítása vagy szétszerelése nem megengedett. Ennek megsértése esetén a garancia érvényét veszti, és károsodás léphet fel.

Üzemeltetési utasítások

Alkalmazás módja:

1. Távolítsa el a üveg fedelet, majd a belső fedelet a nyíl irányába. A tartály eltávolításakor kis mennyiségű víz maradhat benne az előző használatból. Tartsa a tartályt függőleges helyzetben. Ne döntse vízszintes helyzetbe, hogy a maradék víz ne kerüljön a készülék belső részeibe, és ne okozzon meghibásodást.

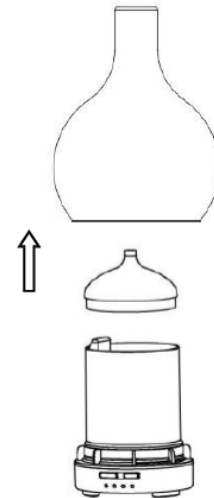

2. A víztartály feltöltésekor ne lépje túl a maximális szintet. Csepegtessen 2-3 csepp illóolajat.



3. Szerelje fel a dekoratív és belső fedelet a nyíl irányába, és győződjön meg arról, hogy a helyükön vannak.

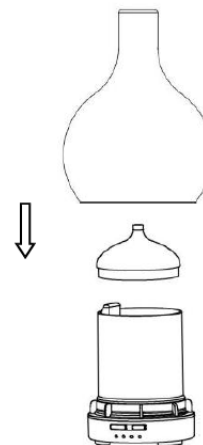

4. Helyezze a hálózati adapter kimeneti csatlakozóját az egyenáramú tápcsatlakozóba, és csatlakoztassa a tápegységet. Enyhén nyomja meg a KÖD gombot a kívánt sebesség kiválasztásához. A sebességjelző lámpa kigyullad, és a termék működési állapotba kerül. Győződjön meg arról, hogy a termék használat közben sík felületen van elhelyezve.

Megjegyzés: Ha a hőmérsékletet vagy a víz minőségét külső tényezők befolyásolják, a porlasztott víz mennyisége a működés kezdetén alacsonyabb lehet. Néhány perc múlva azonban a porlasztás intenzitása visszaáll a normál állapotba és stabilizálódik.

Gombfunkciók:

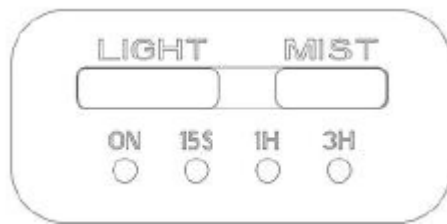

FÉNY (világítás)

- Nyomja meg a gombot egyszer – RGB világítás bekapcsolása (automatikus színváltás).
- Nyomja meg a gombot kétszer – megállás az aktuális színnél.
- Nyomja meg a gombot háromszor – szín szín.
- Nyomja meg a gombot négyszer – következő színváltás.
- Ismételt nyomással – váltás a színek között ciklikusan.
- A gomb hosszú megnyomásával – kikapcsolás a fény. fény.

KÖD (köd)

- Nyomja meg a gombot egyszer – folyamatos permetezés (amíg a víz el nem fogy).
- Nyomja meg a gombot kétszer – szakaszos permetezés (15 másodperc be / 15 másodperc ki).
- Nyomja meg a gombot háromszor – időzítő beállítása 1 órára.
- Nyomja meg a gombot négyszer – időzítő beállítása 3 órára.
- Nyomja meg a gombot ötször – a készülék kikapcsolása.
- A gomb hosszú megnyomásával (2× sípolás) – sűrű köd. mlha.
- Hosszú ým nyomás a gombon (1× sípolás) – finom köd.

Tisztítási módszer

- Húzza ki a hálózati adaptert a konnektorból és a készülékből is. Ezután távolítsa el a külső üvegburkolatot és a tartály belső fedelét.
- Öntse ki a maradék vizet a tartályból. Ügyeljen arra, hogy a víz ne kerüljön a tartály alján lévő levegőkimenetbe.
- Nedvesítsen meg egy ruhát meleg vízben, kevés semleges tisztítószerrel, és alaposan csavarja ki. Óvatosan törölje át a készüléket és a tartály fedelét.
- Tisztítsa meg a tartály alját vattapálcikával vagy puha ruhával. Ne érintse meg az ultrahangos lemezt a tartály alján, és ne nyomja meg, hogy elkerülje a sérülést.

Ultrahangos lemez

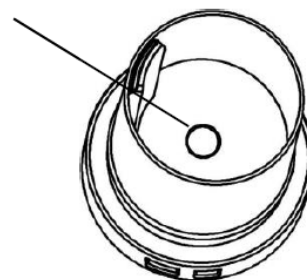

Óvintézkedések használat közben:

- Rendszeresen tisztítsa a víztartályt. Ha a tartály alja vagy az ultrahangos lemez szennyezett, a készülék meghibásodhat. Javasoljuk a tisztítást körülbelül minden 6. használat után (körülbelül minden 5. – 7 nap).
- Ne mozgassa és ne döntse meg a készüléket működés közben, hogy elkerülje a víz bejutását a belső részekbe.
- Víz utántöltésekor mindig nyissa ki a belső tartály fedelét. Soha ne öntsön vizet a ködkimeneti nyíláson keresztül.
- A tartály fedelén, a készülék belső részein vagy az üvegburkolaton vízcseppek képződhetnek. Fokozott óvatossággal járjon el a készülék kinyitásakor.
- Ha nem használja a készüléket, mindig húzza ki a hálózati adaptert a konnektorból.
- Hosszabb ideig tartó használaton kívül helyezés esetén alaposan szárítsa meg a készüléket, és tárolja száraz helyen.
- Csak növényekből nyert természetes illóolajokat használjon. Ne használjon parfümököt vagy szintetikus illatokat, mert ez károsíthatja a készüléket.
- Ha a tartályt a maximális jelzésig töltötte, adjon hozzá 2-3 csepp illóolajat. A mennyiséget a víz mennyiségéhez és a kívánt illatintenzitáshoz igazíthatja.
- Soha ne adjon illóolajat üres tartályba vagy nagyon kevés vizet tartalmazó tartályba, hogy elkerülje a készülék károsodását.

Vészhelyzeti eljárás véletlen vízkifolyás esetén :

- Ha a készülék véletlen meglökése vagy megdöntése miatt víz ömlik ki, kövesse az alábbi lépéseket a károsodás megelőzése érdekében:
 - Azonnal húzza ki a hálózati adaptert a konnektorból és a készülékből is.
 - Vegye le a üvegburkolatot és a tartály belső fedelét.
 - Öntse ki a maradék vizet a tartályból.
 - Távolítsa el az összes felgyülemlt vizet a készülék belső részeiből, és alaposan szárítsa meg.
 - Mielőtt újra használná, hagyja a készüléket legalább 48 órán át száraz, jól szellőző helyen száradni.



Ártalmatlanítás a készülék élettartamának végén

Ez a termék nem kezelhető háztartási hulladékként. Élettartamának végén adja le egy gyűjtőhelyen vagy az elektromos és elektronikus berendezések újrahasznosítására kijelölt helyen, a hatályos jogszabályoknak megfelelően. A megfelelő ártalmatlanítás segít megóvni a környezetet és az emberek egészségét. emberek .

A termék csomagolását (papír, műanyag) a helyi hulladékválogatási előírásoknak megfelelően ártalmatlanítsa.

Hibaelhárítás

Probléma	Lehetséges ok	Megoldás
A diffúzor nem kapcsol be	Nincs csatlakoztatva az áramforráshoz / hibás adapter	Ellenőrizze az adapter csatlakozását, esetleg próbáljon ki egy másik konnektort
Nem jön ki pára	Nincs elegendő víz / túllépte a max. szintet / a fedél nincs megfelelően felhelyezve	Töltse fel vízzel, helyezze fel megfelelően a fedelet
Gyenge köd	Szennyezett ultrahangos lemez / kemény víz	Tisztítsa meg a lemezt puha ruhával, használjon tiszta vizet
A készülék szokatlan hangot ad ki	Nincs elegendő víz / egyenetlen felület	Töltse fel vízzel, helyezze sík felületre
A fény nem világít	A LED ki van kapcsolva	Nyomja meg a LIGHT gombot
Kellemetlen szag	A tartály nincs kitisztítva	Tisztítsa meg a tartályt puha ruhával
Víz szivárog a tartályból	A fedél nincs megfelelően felhelyezve / a készülék megdőlt	Helyezze fel megfelelően a fedelet, állítsa vízszintes felületre

Garancia

Ezt a terméket szigorúan tesztelték, mielőtt elhagyta a gyártót. A vásárlás dátumától számított törvényes jótállási időn belül a vásárló ingyenes javítást vagy cserét kérhet a rendeltetészerű használat során fellépő hibák miatt. Szükség esetén forduljon a termék forgalmazójához.

A balesetek, helytelen használat vagy karbantartás következtében fellépő hibákra a garancia nem terjed ki.



BEWIT Natural Medicine, s.r.o.
Michalská 2030, 710 00 Ostrava
Cseh köztársaság Czech Republic
Tel.: +36 30 522 7463
Email: info@bewit.hu

