

GLAS AROMA-DIFFUSOR 3D BALL LUX



Benutzerhandbuch

Produktbeschreibung

Der Aroma-Diffusor verbindet Elemente der traditionellen orientalischen Kultur mit den neuesten Erkenntnissen und Technologien der modernen Wissenschaft. Mithilfe der Ultraschalltechnologie zerlegt er Wasser und ätherische Öle in einen feinen Nebel von Mikropartikeln, der zusammen mit aktiven Inhaltsstoffen und Anionen in die Luft abgegeben wird. Diese Technologie erhitzt die ätherischen Öle nicht und bewahrt so ihre volle therapeutische Wirkung. Der Diffusor parfümiert und befeuchtet die Umgebung auf natürliche Weise, fördert Entspannung, guten Schlaf, Konzentration und allgemeines Wohlbefinden und hilft gleichzeitig, unerwünschte Gerüche im Innenbereich zu neutralisieren.

Spezifikationen

Produkt: Glas Aroma-Diffusor 3D BALL LUX

Abmessungen: \varnothing 90 × 180 mm

Timer: ON / 15 s (intermittierendes Vernebeln) / 1 h / 3 h

Hintergrundbeleuchtung: 7 LED-Farben

Ausgang : DC 24 V

Gewicht: 790 g

Reichweite: bis zu 30 m²

Fassungsvermögen des Tanks: 160 ml

Material: Kunststoffgehäuse (ABS + PP), Glasabdeckung

Zubehör: Netzadapter, Messbecher für Wasser, Bedienungsanleitung

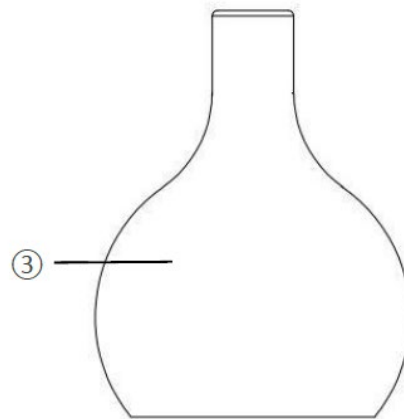
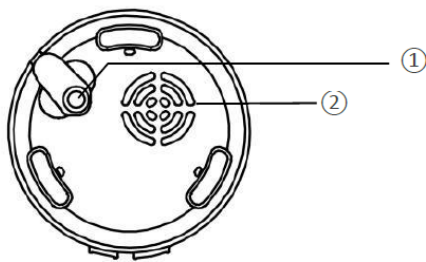

① Position der DC-Stromversorgungsöffnung

② Lufteinlass

③ Glasabdeckung

④ Innere Abdeckung

⑤ Luftauslässe

⑥ Tank er für Wasser

⑦ Funktionstaste / Statusanzeige

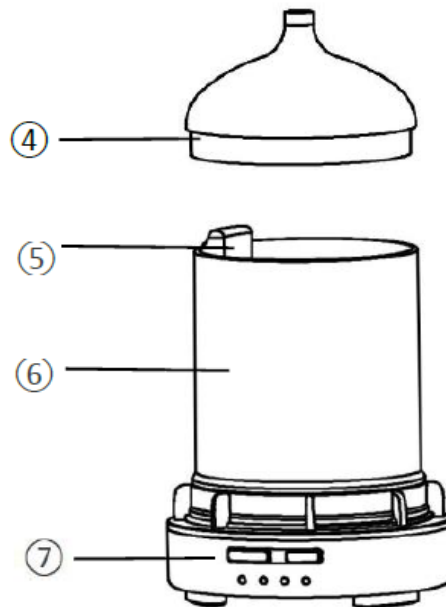

Warnung

Lesen Sie vor der Verwendung dieses Geräts die folgenden Sicherheitshinweise sorgfältig durch. Die unten aufgeführten Sicherheitsvorkehrungen sollen Verletzungen von Ihnen und anderen Personen oder Schäden am Produkt verhindern.

Sicherheitshinweise



GEFAHR EINES ELEKTRISCHEN SCHLAGS

- Schließen Sie das Gerät nur an eine vorschriftsmäßig installierte Steckdose an, deren Spannung der auf dem Typenschild angegebenen Nennspannung entspricht.
- Das Gerät darf auf keinen Fall in Flüssigkeit getaucht werden. Setzen Sie das Gerät keiner Feuchtigkeit aus und verwenden Sie es nicht im Freien. Sollte dennoch Flüssigkeit in das Gerät gelangen, ziehen Sie sofort den Stecker des Geräts aus der Steckdose und lassen Sie das Gerät von qualifiziertem Fachpersonal reparieren.
- Ziehen Sie bei Betriebsstörungen und vor der Reinigung des Geräts den Stecker aus der Steckdose.
- Wenn Sie den Stecker aus der Steckdose ziehen, ziehen Sie nicht am Kabel.
- Wickeln Sie das Netzkabel nicht um das Gerät und schützen Sie es vor Beschädigungen.
- Wenn das Netzkabel dieses Geräts beschädigt wird, muss es vom Hersteller, seinem Kundendienst oder einer fachlich qualifizierten Person ausgetauscht werden, um Gefahren zu vermeiden.
- Das Netzkabel nicht knicken oder quetschen und so verlegen, dass niemand darauf treten oder darüber stolpern kann.
- Berühren Sie das Gerät, das Netzkabel oder den Stecker niemals mit feuchten Händen.
- Trennen Sie das Gerät sofort nach Gebrauch vom Stromnetz. Das Gerät ist nur dann vollständig vom Strom getrennt, wenn der Netzstecker aus der Steckdose gezogen ist. Das Gehäuse des Geräts dürfen Sie nicht reparieren. In diesem Fall ist die Sicherheit nicht gewährleistet und die Garantie erlischt. Lassen Sie ein defektes Gerät nur von autorisiertem Fachpersonal reparieren.
- Achten Sie darauf, dass das Netzkabel während des Betriebs nicht nass oder feucht ist.



- Verwenden Sie das Gerät niemals in der Nähe von Wasser, insbesondere nicht in der Nähe von Waschbecken, Badewannen und ähnlichen Behältern. Die Nähe von Wasser stellt eine Gefahr dar, auch wenn das Gerät ausgeschaltet ist.



ACHTUNG! Wenn diese Sicherheitshinweise nicht beachtet werden, kommt es zu einem Unfall. Dies kann zu leichten oder schweren Körperverletzungen führen.

Der Hersteller haftet nicht für Schäden, die durch unsachgemäßen Gebrauch des Produkts entstehen.

- Dieses Gerät ist nicht für die Verwendung durch Personen (einschließlich Kinder) mit eingeschränkten physischen, sensorischen oder mentalen Fähigkeiten oder mangelnder Erfahrung und Kenntnissen bestimmt, es sei denn, sie werden ständig beaufsichtigt oder wurden von einer für ihre Sicherheit verantwortlichen Person bezüglich der Verwendung des Geräts unterwiesen.
- Verwenden Sie dieses Produkt nicht bei Temperaturen über 50 °C oder unter 10 °C.
- Nach der Installation und Inbetriebnahme des Diffusors darf dieser nicht so manipuliert werden, dass er umkippt oder sich neigt. Andernfalls läuft Öl aus und die

Luftpumpe wird beschädigt, was zu einer dauerhaften Beschädigung des Produkts führt.

- Berühren Sie keine Teile des Geräts mit nassen Händen.
- Bitte schalten Sie den Hauptschalter aus, wenn Sie das Öl wechseln.
- Eine Modifikation oder Demontage dieses Produkts ist nicht gestattet. Bei Zuwiderhandlung erlischt der Garantieanspruch und es kann zu Schäden kommen.

Bedienungsanleitung

Anwendung:

1. Entfernen Sie die Glasab-deckung und dann die innere Abdeckung in Pfeilrichtung. Beim Entfernen des Tanks kann eine kleine Menge Wasser von der vorherigen Verwendung im Inneren verbleiben. Halten Sie den Tank senkrecht. Neigen Sie ihn nicht in eine horizontale Position, damit kein Restwasser in die inneren Teile des Geräts gelangt und eine Fehlfunktion verursacht.

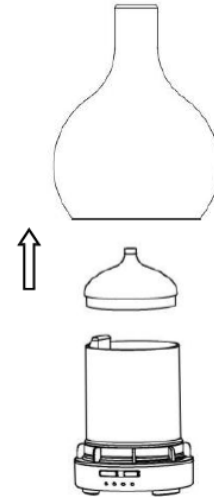

2. Beim Befüllen des Wassertanks die maximale Grenze nicht überschreiten . Geben Sie 2-3 Tropfen ätherischen Öle hinzu.



Wasserstandmarkierung

Vorsichtsmaßnahmen für das Einfüllen von Wasser:
Fügen Sie die entsprechende Menge Wasser bis zur Markierung des Wasserstands hinzu. Wenn die Wassermenge die maximale Grenze überschreitet, gibt das Gerät überhaupt keinen Nebel ab oder

3. Montieren Sie die Dekorations- und Innenabdeckung in Pfeilrichtung und stellen Sie sicher, dass sie richtig sitzen. .

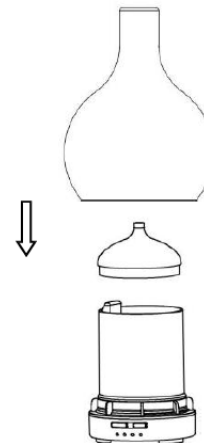

4. Stecken Sie den Ausgangsstecker des Netzteils in die Gleichstromversorgungsöffnung und schließen Sie das Netzteil an. Drücken Sie leicht die MIST-Taste, um die gewünschte Geschwindigkeit auszuwählen. Die Geschwindigkeitsanzeige leuchtet auf und das Produkt geht in den Betriebsmodus über. Stellen Sie sicher, dass das Produkt während des Gebrauchs auf einer ebenen Fläche steht.

Hinweis: Wenn die Temperatur oder Wasserqualität durch äußere Faktoren beeinflusst wird, kann die Menge des zerstäubten Wassers zu Beginn des Betriebs geringer sein. Nach einigen Minuten kehrt die Zerstäubungsintensität jedoch in den Normalzustand zurück und stabilisiert sich.

Tastenfunktion:

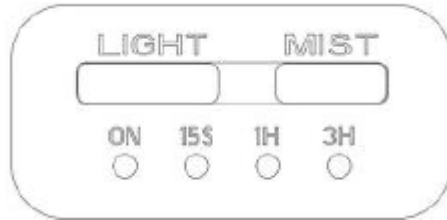

LIGHT (L icht)

- Drücken Sie die Taste einmal – Einschalten der RGB-Beleuchtung (automatischer Farbwechsel).
- Drücken Sie die Taste zweimal – Anhalten bei der aktuellen Farbe.
- Drücken Sie die Taste dreimal – Wechsel Farbe.
- Drücken Sie die Taste viermal – nächste Farbänderung.
- Wiederholtes Drücken – Umschalten der Farben im Zyklus.
- Langes Drücken der Taste – Ausschalten des Lichts.

M IST (Nebel)

- Drücken Sie die Taste einmal – kontinuierliche Vernebelung (bis das Wasser verbraucht ist).
- Drücken Sie die Taste zweimal – intermittierende Vernebelung (15 Sekunden an / 15 Sekunden aus).
- Drücken Sie die Taste dreimal – Timer-Einstellung auf 1 Stunde.
- Drücken Sie die Taste viermal – Timer-Einstellung auf 3 Stunden.
- Drücken Sie die Taste fünfmal – Ausschalten des Geräts.
- Langes Drücken der Taste (2× Pieptöne) – dichter Nebel.
- Langes Drücken der Taste (1× Piepton) – feiner Nebel.

Reinigungsmethode

- Ziehen Sie den Netzadapter sowohl aus der Steckdose als auch aus dem Gerät. Entfernen Sie dann die äußere Glasabdeckung und die innere Abdeckung des Tanks.
- Gießen Sie das restliche ek Wasser aus dem Tank. Achten Sie darauf, dass kein Wasser in den Luftauslass an der Unterseite des Tanks gelangt.
- Befeuchten Sie ein Tuch mit warmem Wasser und einer kleinen Menge neutralen Reinigungsmittels und wringen Sie es gründlich aus. Wischen Sie das Gerät und die Tankabdeckung sorgfältig ab.
- Reinigen Sie den Boden des Tanks mit Wattestäbchen oder einem weichen Tuch. Berühren Sie die Ultraschall-Platte am Boden des Tanks nicht und drücken Sie nicht darauf, um Beschädigungen zu vermeiden.

Ultraschallplatte

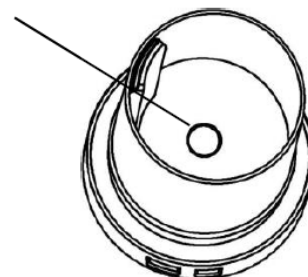

Vorsichtsmaßnahmen bei der Verwendung:

- Reinigen Sie den Wassertank regelmäßig. Wenn der Boden des Tanks oder die Ultraschall- platte verschmutzt ist, kann es zu einer Fehlfunktion des Geräts kommen. Wir empfehlen eine Reinigung nach etwa 6 Anwendungen (ca. alle 5 – 7 Tage).
- Bewegen oder neigen Sie das Gerät während des Betriebs nicht, um das Eindringen von Wasser in die inneren Teile zu vermeiden.
- Öffnen Sie beim Nachfüllen von Wasser immer die Abdeckung des Innentanks. Gießen Sie niemals Wasser durch die Nebelauslassöffnung.
- Auf der Tankabdeckung, den inneren Teilen des Geräts oder auf der Glasabdeckung können Wassertropfen entstehen. Seien Sie beim Öffnen des Geräts besonders vorsichtig.
- Wenn Sie das Gerät nicht benutzen, ziehen Sie immer den Netzadapter aus der Steckdose.
- Bei längerer Nichtbenutzung das Gerät gründlich trocknen und an einem trockenen Ort lagern.
- Verwenden Sie nur natürliche ätherische Öle, die aus Pflanzen gewonnen werden. Verwenden Sie keine Parfüms oder synthetischen Duftstoffe, da dies das Gerät beschädigen könnte.
- Wenn der Tank bis zur maximalen Markierung gefüllt ist, geben Sie 2–3 Tropfen ätherisches Öl hinzu. Die Menge kann je nach Wasservolumen und gewünschter Duftintensität angepasst werden.
- Geben Sie niemals ätherisches Öl in einen leeren Tank oder in einen Tank mit sehr wenig Wasser, um eine Beschädigung des Geräts zu vermeiden.

Notfallprozedur bei unbeabsichtigtem Wasseraustritt :

- Wenn Wasser aufgrund eines versehentlichen Stoßes oder Kippens des Geräts verschüttet wird, befolgen Sie die folgenden Schritte, um eine Beschädigung zu vermeiden:
 - Ziehen Sie sofort den Netzadapter aus der Steckdose und vom Gerät ab.
 - Entfernen Sie die Glasabdeckung und die innere Abdeckung des Tanks.
 - Gießen Sie das restliche Wasser aus dem Tank.
 - Entfernen Sie jegliches angesammelte Wasser aus den inneren Teilen des Geräts und trocknen Sie es gründlich ab.
 - Lassen Sie das Gerät vor dem nächsten Gebrauch mindestens 48 Stunden an einem trockenen und gut belüfteten Ort trocknen.



Entsorgung am Ende der Lebensdauer des Geräts

Dieses Produkt darf nicht als normaler Hausmüll entsorgt werden. Geben Sie es am Ende seiner Lebensdauer bei einer Sammelstelle oder einer zur Wiederverwertung von Elektro- und Elektronikgeräten bestimmten Stelle gemäß den geltenden gesetzlichen Bestimmungen ab. Die ordnungsgemäße Entsorgung trägt zum Schutz der Umwelt und der Gesundheit von Personen bei.

Entsorgen Sie die Produktverpackungen (Papier, Kunststoff) gemäß den örtlichen Vorschriften zur Mülltrennung.

Fehlerbehebung

Problem	Mögliche Ursache	Lösung
Diffusor schaltet sich nicht ein	Nicht an die Stromversorgung angeschlossen / defekter Adapter	Überprüfen Sie den Adapteranschluss, versuchen Sie gegebenenfalls eine andere Steckdose
Es tritt kein Nebel aus	Wassermangel / maximale Füllhöhe überschritten / Abdeckung nicht richtig aufgesetzt	Wasser nachfüllen, Abdeckung richtig aufsetzen
Schwacher Nebel	Verschmutzte Ultraschallplatte / hartes Wasser	Platte mit einem weichen Tuch reinigen, sauberes Wasser verwenden
Gerät macht ungewöhnliche Geräusche	Wassermangel / unebene Oberfläche	Wasser nachfüllen, auf eine ebene Fläche stellen
Licht leuchtet nicht	LED ist ausgeschaltet	Taste LIGHT drücken
Unangenehmer Geruch	Wassertank nicht gereinigt	Wassertank mit einem weichen Tuch reinigen
Wasser tritt aus dem Tank aus	Abdeckung nicht richtig aufgesetzt / Gerät ist gekippt	Abdeckung richtig aufsetzen, auf eine waagerechte Fläche stellen

Garantie

Dieses Produkt wurde vor Verlassen des Herstellers streng geprüft. Innerhalb der gesetzlichen Garantiezeit ab Kaufdatum kann der Kunde eine kostenlose Reparatur oder einen Austausch aufgrund von Störungen, die durch normalen Gebrauch entstanden sind, beantragen. Wenden Sie sich bei Bedarf an den Verkäufer des Produkts.

Störungen, die durch Unfälle, unsachgemäßen Gebrauch oder Wartung entstehen, sind von der Garantie ausgeschlossen.



BEWIT Natural Medicine, s.r.o.
Michalská 2030, 710 00 Ostrava
Tschechische Republik /Tschechische Republik
Tel.: (+420) 552 305 105
Email: info@bewit.love

