

## SKLENENÝ AROMA DIFUZÉR 3D BALL LUX



Používateľská príručka

### Popis produktu

**Aroma difuzér** spája prvky tradičnej orientálnej kultúry s najnovšími poznatkami a technológiami modernej vedy. Pomocou ultrazvukovej technológie rozkladá vodu a esenciálne oleje na jemnú hmlu mikročastíc, ktorá sa uvoľňuje do vzduchu spolu s aktívnymi zložkami a aniónmi. Táto technológia nezahrieva esenciálne oleje, a preto zachováva ich plné terapeutické účinky. Difuzér tak prirodzene prevonia a zvlhčí prostredie, podporuje relaxáciu, kvalitný spánok, koncentráciu i celkovú pohodu a zároveň pomáha neutralizovať nežiaduce pachy v interiéri.

## Špecifikácia

Výrobok: Sklenený aroma difuzér 3D BALL LUX

Rozmery:  $\varnothing$  90 × 180 mm

Časovač: ON / 15 s (prerušované hmlové rozprašovanie) / 1 h / 3 h

Podsvietenie: 7 LED farieb

Výstup : DC 24 V

Hmotnosť: 790 g

Rozsah: do 30 m<sup>2</sup>

Objem nádržky: 160 ml

Materiál: plastové telo (ABS + PP), sklenený kryt

Príslušenstvo: AC adaptér do elektrickej siete, kadička na vodu, návod na použitie

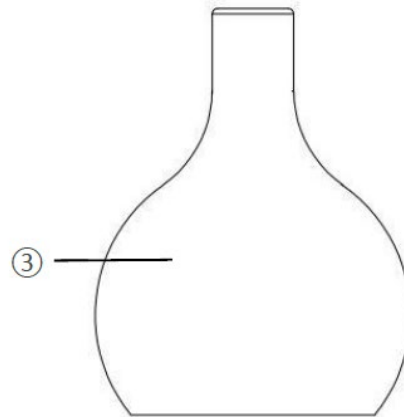
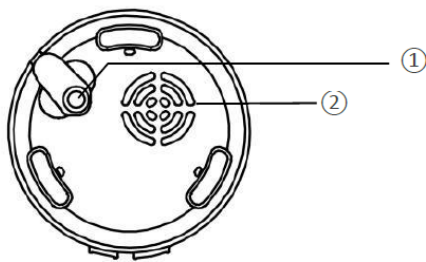

- ① Poloha otvoru pre jednosmerné napájanie
- ② Prívod vzduchu
- ③ Sklenený kryt
- ④ Vnútorý kryt
- ⑤ Vývody vzduchu
- ⑥ Nádrž ka na vodu
- ⑦ Funkčné tlačidlo / indikátor stavu

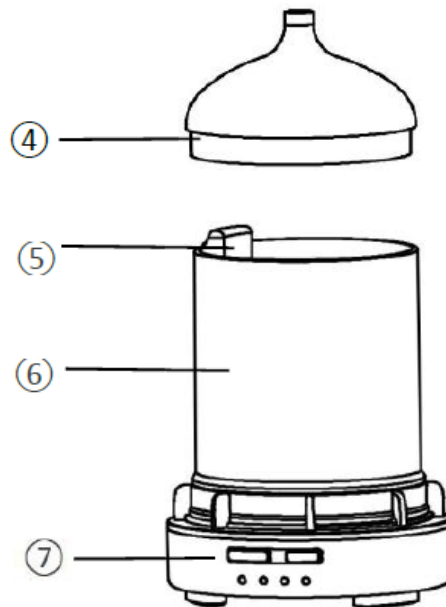

### Varovanie

Pred použitím tohto prístroja si pozorne prečítajte nasledujúce bezpečnostné pokyny. Nižšie uvedené bezpečnostné opatrenia majú zabrániť zraneniu vás aj ostatných osôb alebo predísť poškodeniu výrobku.

## Bezpečnostné pokyny



### NEBEZPEČENSTVO ÚRAZU ELEKTRICKÝM PRÚDOM

- Zapojte prístroj iba do sieťovej zásuvky inštalovanej v súlade s predpismi, s napätím zodpovedajúcim menovitému napätiu uvedenému na typovom štítku.
- Prístroj sa v žiadnom prípade nesmie namáčať do kvapaliny. Prístroj nevystavujte vlhkosti ani ho nepoužívajte vonku. Ak napriek tomu do prístroja vnikne kvapalina, ihneď vyťahnite zástrčku prístroja zo sieťovej zásuvky a nechajte prístroj opraviť kvalifikovaným odborným personálom.
- V prípade prevádzkových porúch a pred čistením prístroja vyťahujte zástrčku zo sieťovej zásuvky.
- Ak zástrčku vyťahujete zo zásuvky, neťahajte za kábel.
- Sieťový pripojovací kábel neomotávajte okolo prístroja a chráňte ho pred poškodením.
- Ak sa napájací kábel tohto prístroja poškodí, musí ho vymeniť výrobca, jeho zákaznicky servis alebo odborne kvalifikovaná osoba, aby sa tak zabránilo nebezpečenstvám.
- Sieťový pripojovací kábel neprehýbajte ani nestláčajte a pokladajte ho tak, aby naň nikto nemohol stúpiť ani oň zakopnúť.
- Prístroja, sieťového kábla ani zástrčky sa nikdy nedotýkajte vlhkými rukami.
- Ihneď po použití odpojte prístroj od elektrickej siete. Prístroj je úplne odpojený od prúdu iba vtedy, ak je sieťová zástrčka vyťahnutá zo sieťovej zásuvky. Plášť prístroja nesmiete opravovať. V takom prípade nie je zaručená bezpečnosť a zaniká záruka. Chybný prístroj nechajte opraviť iba autorizovaným odborným personálom.
- Dbajte na to, aby za prevádzky nebol sieťový kábel mokrý ani vlhký.



- Prístroj nikdy nepoužívajte v blízkosti vody, zvlášť nie v blízkosti umývadiel, vaní a podobných nádob. Blízkosť vody predstavuje nebezpečenstvo, aj keď je prístroj vypnutý.



**UPOZORNENIE!** Ak tento bezpečnostný pokyn nedodržíte, dôjde k nehode. V dôsledku môže dôjsť k drobnému alebo ťažkému ublíženiu na zdraví.

Výrobca nezodpovedá za škody spôsobené nesprávnym používaním výrobku.

- Tento spotrebič nie je určený na používanie osobami (vrátane detí) so zníženými fyzickými, zmyslovými alebo mentálnymi schopnosťami či nedostatkom skúseností a znalostí, pokiaľ nie sú trvalo pod dozorom alebo pokiaľ neboli poučené ohľadom používania spotrebiča osobou zodpovednou za ich bezpečnosť.
- Nepoužívajte tento produkt pri teplotách vyšších ako 50 °C alebo nižších ako 10 °C.
- Po inštalácii a uvedení difuzéra do prevádzky s ním nesmiete manipulovať tak, aby sa prevrátil alebo naklonil. Inak dôjde k vyliatiu oleja a poškodeniu vzduchového čerpadla, čo spôsobí trvalé poškodenie produktu.
- Nedotýkajte sa žiadnej časti prístroja mokrými rukami.

- Pri výmene oleja prosím vypnite hlavný vypínač.
- Modifikácia alebo demontáž tohto produktu nie je povolená. V prípade porušenia zaniká nárok na záruku a môže dôjsť k poškodeniu.

## Prevádzkové pokyny

### Spôsob aplikácie:

1. Zložte sklenený kryt a potom vnútorný kryt v smere šípky. Pri vybratí nádržky môže zostať vo vnútri malé množstvo vody z predchádzajúceho použitia. Nádržku udržiajte vo zvislej polohe. Nenakláňajte ju do vodorovnej polohy, aby sa zvyšková voda nedostala do vnútorných častí prístroja a nespôsobila jeho poruchu.

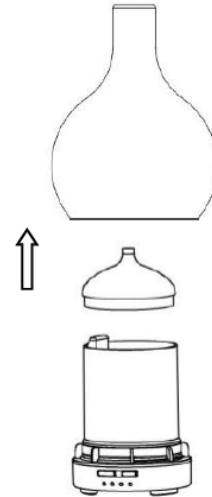

2. Pri plnení nádrže s vodou neprekračujte maximálnu hranicu. Nakvapajte 2-3 kvapky esenciálneho oleja.

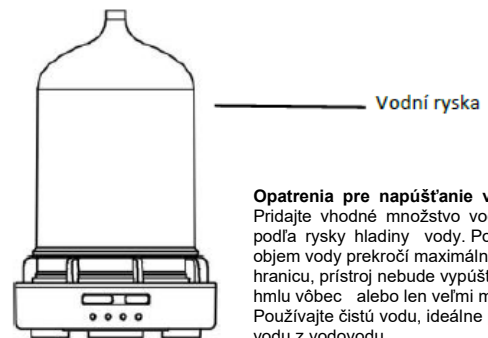

3. Namontujte dekoračný a vnútorný kryt v smere šípky a uistite sa, že sú na mieste.

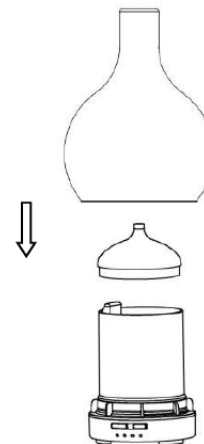

4. Vložte výstupnú zástrčku napájacieho adaptéra do otvoru pre napájanie jednosmerným prúdom a pripojte napájací zdroj. Ľahkým stlačením tlačidla HMLA vyberiete požadovanú rýchlosť. Svetelná kontrolka rýchlosti začne svietiť a produkt prejde do prevádzkového stavu. Uistite sa, že je produkt počas používania umiestnený na rovnej ploche.

**Poznámka:** Ak je teplota alebo kvalita vody ovplyvnená vonkajšími faktormi, môže byť

množstvo rozprašovanej vody na začiatku prevádzky nižšie. Po niekoľkých minútach sa však intenzita rozprašovania vráti do bežného stavu a stabilizuje sa.

### Funkcie tlačidla:

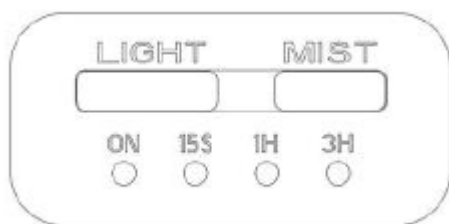

#### LIGHT (s vetlo )

- Stlačte tlačidlo raz – zapnutie RGB osvetlenia (automatická zmena farieb).
- Stlačte tlačidlo dvakrát – zastavenie na aktuálnej farbe.
- Stlačte tlačidlo trikrát – zmena farby.
- Stlačte tlačidlo štyrikrát – ďalšia zmena farby.
- Opakovaným stlačením – prepínanie farieb v cykle.
- Dlhým stlačením tlačidla – vypnutie svetla.

#### M IST (hmla)

- Stlačte tlačidlo raz – nepretržité rozprašovanie (kým sa nespotrebuje voda).
- Stlačte tlačidlo dvakrát – prerušované rozprašovanie (15 sekúnd zapnuté / 15 sekúnd vypnuté).
- Stlačte tlačidlo trikrát – nastavenie časovača na 1 hodinu.
- Stlačte tlačidlo štyrikrát – nastavenie časovača na 3 hodiny.
- Stlačte tlačidlo päťkrát – vypnutie prístroja.
- Dlhým stlačením tlačidla (2× pípnutie) tlačidla (2× pípnutie) – hustá hmla. Dlhým stlačením tlačidla (1× pípnutie) – jemná hmla.

#### Metóda čistenia

- Odpojte napájací adaptér zo zásuvky aj z prístroja. Potom zložte vonkajší sklenený kryt
- a vnútorný kryt nádržky. Vylejte zvyšok vody z nádržky. Dbajte na to, aby sa voda nedostala do výstupu vzduchu na spodnej strane nádržky.
- Navlhčite handričku v teplej vode s malým množstvom neutrálneho čistiacieho prostriedku a dôkladne ju vyžmýkajte. na dne nádržky a netlačte na ňu, aby nedošlo k jej poškodeniu. Starostlivo utrite prístroj aj kryt nádržky. Dno nádržky čistite pomocou vatových tyčiniek alebo jemnej handričky. Nedotýkajte sa ultrazvukovej doštičky

#### Ultrazvuková doštička

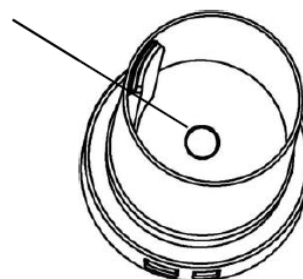

- Opatrenia pri použití:Nádržku na vodu čistite pravidelne. Ak je dno nádržky alebo ultrazvuková doštička znečistená, môže dôjsť k poruche prístroja. Odporúčame čistenie približne po každých 6 použitíach (zhruba každých 5 – 7 dní).
- Nepremiestňujte ani nenakláňajte prístroj počas prevádzky, aby nedošlo k vniknutiu vody do vnútorných častí.
- Pri dopĺňaní vody vždy otvorte kryt vnútornej nádržky. Vodu nikdy nelejte cez otvor na výstup hmly.Na kryte nádržky, vnútorných častiach prístroja alebo na sklenenom kryte s
- a môžu tvoriť kvapky vody. Pri otváraní prístroja dbajte na zvýšenú opatnosť.
- Ak prístroj nepoužívate, vždy odpojte napájací adaptér zo zásuvky.
- Pri dlhšej dobe nepoužívania prístroj dôkladne vysušte a uskladnite na suchom mieste.
- Používajte iba prírodné esenciálne oleje získané z rastlín. Nepoužívajte parfumsy ani syntetické vône, mohlo by dôjsť k poškodeniu prístroja.
- Pri naplnení nádržky po maximálnu rysku pridajte 2 – 3 kvapky esenciálneho oleja. Množstvo môžete upraviť podľa objemu vody a požadovanej intenzity vône.
- Nikdy nepridávajte esenciálny olej do prázdnej nádržky ani do nádržky s veľmi malým množstvom vody, aby nedošlo k poškodeniu prístroja.

### **Núdzový postup pri neúmyselnom vyliatí vody**

- Ak dôjde k rozliatiu vody v dôsledku náhodného postrčenia alebo naklonenia prístroja, postupujte podľa nasledujúcich krokov, aby ste predišli jeho poškodeniu:
  - Okamžite odpojte napájací adaptér zo zásuvky aj z prístroja.Zložte sklenený kryt a
  - vnútorný kryt nádržky.
  - Vylejte zvyšnú vodu z nádržky.
  - Odstráňte všetku nahromadenú vodu z vnútorných častí prístroja a dôkladne ho osušte.
  - Pred ďalším použitím nechajte prístroj vyschnúť aspoň 48 hodín na suchom a dobre vetranom mieste.



### **Likvidácia po skončení životnosti prístroja**

Tento výrobok sa nesmie likvidovať ako bežný komunálny odpad. Po skončení životnosti ho odovzdajte do zberného dvora alebo na miesto určené na recykláciu elektrických a elektronických zariadení v súlade s platnými právnymi predpismi. Správna likvidácia pomáha chrániť životné prostredie a zdravie osôb. Obaly výrobku (papier, plast) likvidujte v súlade s miestnymi predpismi pre triedenie odpadu.

## Riešenie problémov

Problém	Možná příčina	Riešenie
Difuzér sa nezapína	Nie je pripojený k napájaniu / chybný adaptér	Skontrolujte pripojenie adaptéra, prípadne vyskúšajte inú zásuvku
Nevychádza hmla	Nedostatok vody / prekročená max. hladina / kryt nie je správne nasadený	Doplňte vodu, nasadte kryt správne
Slabá hmla	Znečistená ultrazvuková doštička / tvrdá voda	Vyčistite doštičku jemnou handričkou, použite čistú vodu
Prístroj vydáva neobvyklý zvuk	Nedostatok vody / nerovný povrch	Doplňte vodu, umiestnite na rovný povrch
Svetlo nesvieti	LED je vypnutá	Stlačte tlačidlo LIGHT
Nepříjemný zápach	Nádržka nie je vyčistená	Vyčistite nádržku mäkkou handričkou
Voda uniká z nádržky	Kryt nie je správne nasadený / prístroj je naklonený	Nasadte kryt správne, postavte na vodorovný povrch

## Záruka

Tento výrobok bol pred opustením výrobcu prísne testovaný. Počas zákonnej záručnej doby od dátumu zakúpenia môže zákazník požiadať o bezplatnú opravu alebo výmenu z dôvodu porúch vzniknutých bežným používaním. V prípade potreby sa obráťte na predajcu výrobku. Na poruchy vzniknuté v dôsledku nehôd, nesprávneho používania alebo údržby sa záruka nevzťahuje.



BEWIT Natural Medicine, s.r.o.  
Michalská 2030, 710 00  
Ostrava Česká republika /Czech Republic  
Tel.: +421 299 998 888  
Email: info@bewit.love